

# アクセサリ

## GS-D スライドサポート

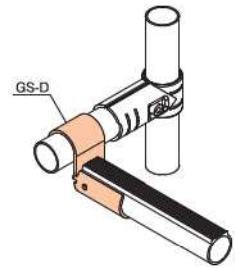

|     |          |
|-----|----------|
| 材質  | スチール     |
| 表面  | 三価クロムメッキ |
| 質量  | 116g     |
| 箱入数 | 80コ      |

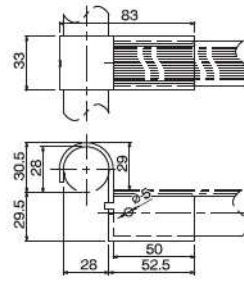

## GS-D-33 スライドサポート

ジョイントの上から取付け可能



|     |          |
|-----|----------|
| 材質  | スチール     |
| 表面  | 三価クロムメッキ |
| 質量  | 116g     |
| 箱入数 | 80コ      |

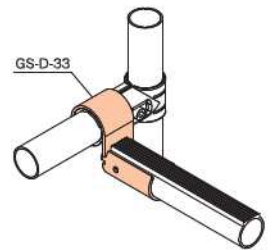
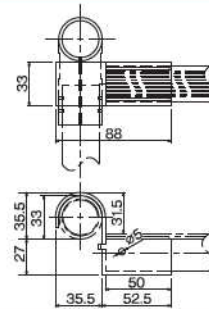

## GS-HP スライドサポート



|     |          |
|-----|----------|
| 材質  | スチール     |
| 表面  | 三価クロムメッキ |
| 質量  | 155g     |
| 箱入数 | 50コ      |

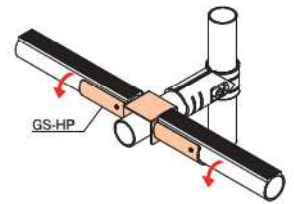
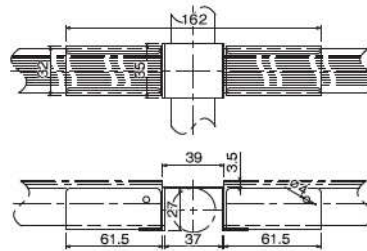

●使用時は若干折り曲げて使用します。

## GS-C スライドサポート



|     |          |
|-----|----------|
| 材質  | スチール     |
| 表面  | 三価クロムメッキ |
| 質量  | 85g      |
| 箱入数 | 80コ      |

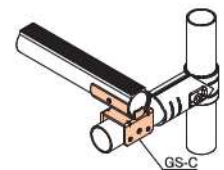
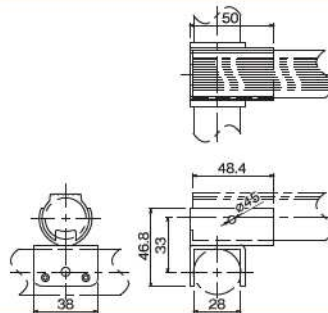

## GS-F スライドサポート



|     |          |
|-----|----------|
| 材質  | スチール     |
| 表面  | 三価クロムメッキ |
| 質量  | 145g     |
| 箱入数 | 70コ      |

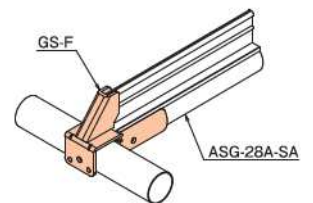
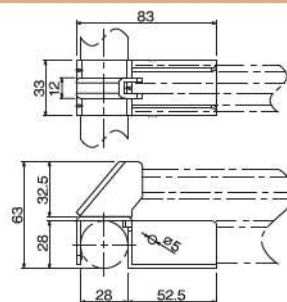

●ワークガイドSG-28A-3とASG-28A-3の切り口をカバーします。