

# サイズ

## 上取型給水栓用座付エルボ

UWTL

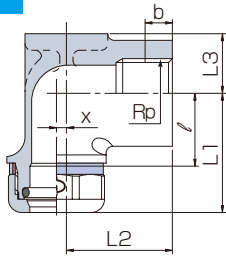

サイズ (Su×B)	L1	L2	L3	ℓ	b	x
13 × 1/2	36	24	18	23	8.2	3

## 給水栓用座付エルボ

WTL

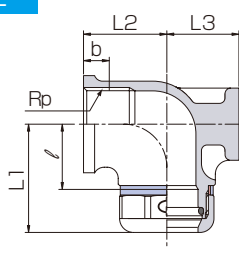

サイズ (Su×B)	L1	L2	L3	ℓ	b
13 × 1/2	36	27	23	23	8.2
20 × 1/2	39	30	26	24.5	8.2
20 × 3/4	39	30	26	24.5	9.5

## 給水栓用座付チーズ

WTT

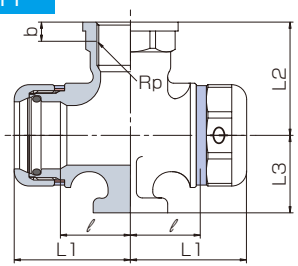

サイズ (Su×B)	L1	L2	L3	ℓ	b
13 × 1/2	36	27	23	23	8.2

## 給水栓用座付きソケット

WTS

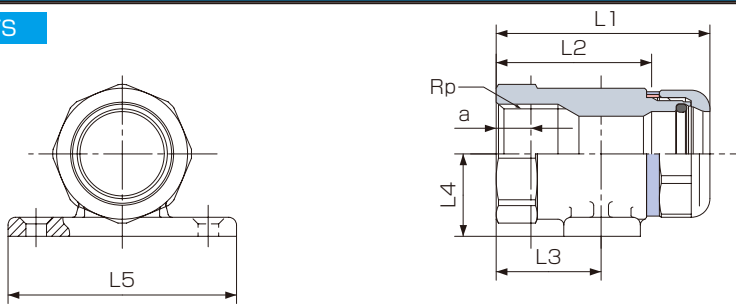

サイズ (Su×B)	L1	L2	L3	L4	L5	a
13 × 1/2	55	42	28	20	55	8.2
20 × 1/2	57	42.5	28	22	61	8.2
20 × 3/4	57	42.5	28	22	61	9.5
25 × 1	58	42.5	28	28	69	10.4

## 絶縁ユニオン 10K

ZU-SGP

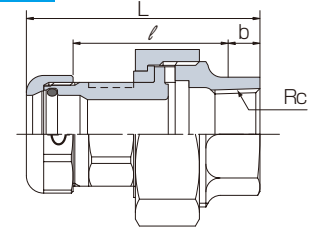

ガスケット材質：非石綿材

サイズ (Su×B)	L	ℓ	b
13 × 1/2	60	39	8.2
20 × 3/4	66	42	9.5
25 × 1	71	45	10.4
30 × 1 1/4	88	57	12.7
40 × 1 1/2	93	58	12.7
50 × 2	105	65	15.9
60 × 2 1/2	124	77	17.5

## 絶縁ユニオン 10K

ZU-RCFK

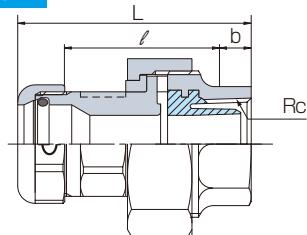

ガスケット材質：シリコン

サイズ (Su×B)	L	ℓ	b
13 × 1/2	61	40	8.2
20 × 3/4	67	43	9.5
25 × 1	72	46	10.4
30 × 1 1/4	89	58	12.7
40 × 1 1/2	94	59	12.7
50 × 2	106	66	15.9

## フレキ 10K

F-F

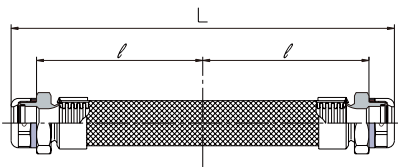

サイズ (Su)	L	ℓ
20	310	140.5
25	312	140.5
30	514	239.0
40	518	237.0
50	520	230.5
60	524	232.0

## フレキ 10K

F-N

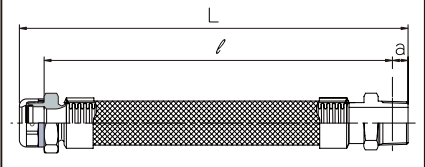

サイズ (Su)	L	ℓ	a
20 × 3/4	305	281	9.5
25 × 1	306	280	10.4
30 × 1 1/4	507	476	12.7
40 × 1 1/2	509	474	12.7
50 × 2	510	470	15.9
60 × 2 1/2	512	465	17.5

※ねじ種類 Rc = 管用テーパめねじ  
Rp = テーパおねじ用平行めねじ  
G = 管用平行ねじ