

商品編

(プラグのレバーはオレンジ色です。)

■パイプ吊りハンガー(クリームグレイ)

ファクトライン本体をパイプ吊りする場合に使用します。ハンガーの支持間隔は最大1.5mです。パイプはフランジ側で切断できます。
注) 吊り下げ荷重は98N(10kgf)以下としてください。

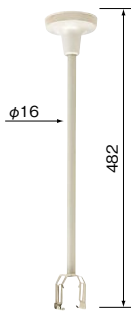

在庫区分	品番	質量kg	入数		希望小売価格 (税抜)
			内	外	
(M)	DH2750	0.31	-	5	3,360円

■ハンガー(ボルト付)

ファクトライン本体を造営材から吊り下げる場合に使用します。ハンガーの支持間隔は最大1.5mです。
●ステンレス製(ボルトは鋼製)
注) 吊り下げ荷重は98N(10kgf)以下としてください。

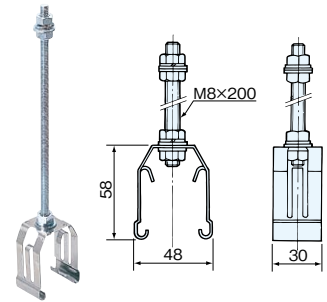

在庫区分	品番	質量kg	入数		希望小売価格 (税抜)
			内	外	
(M)	DH2751	0.11	-	20	960円

■ハンガー(耐震補強金具付)

ファクトライン本体を造営材に直接取り付ける場合、またはハンガーの吊りボルトM8(ℓ=200)では不足する場合に使用します。M10ボルト、3/8ボルトにも取り付けできます。ハンガーの標準支持間隔は最大1.5mです。

●ステンレス製

注1) 吊り下げ荷重は98N(10kgf)以下としてください。
注2) ハンガーを使わず木ねじなどで本体を造営材に直付けすることはできません。
注3) 長い吊りボルトを使用する場合は、吊りボルト振れ止め金具を取り付けてください。

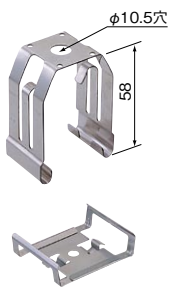

DH2752(耐震補強金具なし)もご用意いたします。

在庫区分	品番	質量kg	入数		希望小売価格 (税抜)
			内	外	
(M)	DH2752K1	0.03	20	120	1,070円

■耐震補強金具

ハンガーに取り付け、本体をより一層頑丈に固定する場合に使用します。後付けでき、既設のハンガーにも取り付け可能です。使用の目安として、ボルト長さ500mm以上のハンガーに取り付けをおすすめします。

●ステンレス製



在庫区分	品番	質量kg	入数		希望小売価格 (税抜)
			内	外	
(M)	DH2757	0.01	10	120	550円

■化粧フランジ・化粧パイプ(クリームグレイ)

ボルト吊りハンガーの仕上りを良くする必要のある所に取り付けます。化粧パイプは吊りボルトの長さに合わせて切断してください。ファクトライン200・100・60・30共通

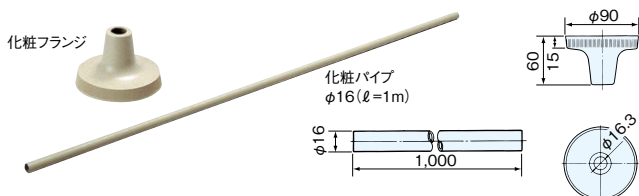

在庫区分	品番	品名	質量kg	入数		希望小売価格 (税抜)
				内	外	
(M)	DH2455	化粧フランジ	0.1	-	6	1,190円
(M)	DH2456	化粧パイプ(ℓ=1m)	0.47	1	6	860円

■接続部補強金具(クリームグレイ)

ファクトラインをボルト吊りする場合、本体が接続部で蛇行しないようにする補強金具です。吊りボルトが長く、蛇行のおそれがある場合に使用します。

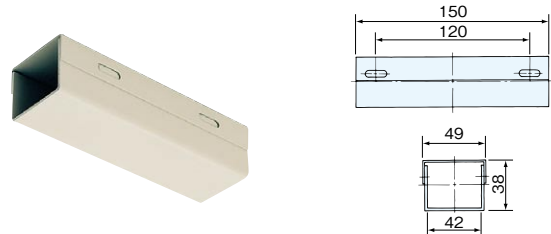

在庫区分	品番	質量kg	入数		希望小売価格 (税抜)
			内	外	
(M)	DH2754	0.36	1	12	1,770円

■振れ止め金具(アイボリーグレイ)

吊りボルトを建屋の造営材などに支持・固定し、振れを防ぐときに使用します。出荷時の角度は45°ですが、施工場所に合わせた角度に曲げて使用可能です。片側1コが1品番です。ファクトライン400・200・100・60・30共通

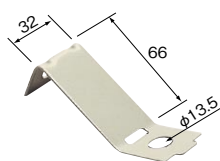

在庫区分	品番	質量kg	入数		希望小売価格 (税抜)
			内	外	
(M)	DL741Y	0.1	-	20	98円

■吊りボルト振れ止め金具(電気亜鉛めっき)

吊りボルトを建屋の造営材などに支持・固定し、振れを防ぐときに使用します。後付けでき、既設のボルトの振れ止めも可能です。出荷時の角度は45°ですが、施工場所に合わせた角度に曲げて使用可能です。ファクトライン200・100・60・30共通

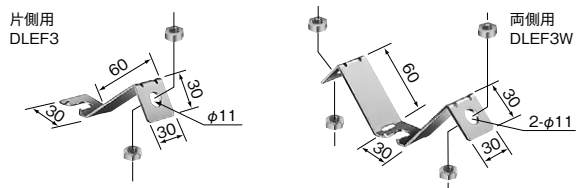

在庫区分	品番	種類	適合ボルト	質量kg	入数		希望小売価格 (税抜)
					内	外	
(M)	DLEF3	片側用	W3/8	0.07	10	150	158円
(M)	DLEF3W	両側用	W3/8	0.13	10	100	230円