

商品編

■ジョイナ(クリームグレー)®

2P20A300V・E付
ファクトライン本体相互の接続に使用します。
電源の引き込みはできません。
ファクトライン100・60共通

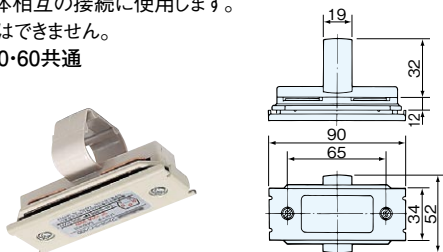

在庫区分	品番	質量 kg	入数		希望小売価格 (税抜)
			内	外	
(M)	DH2431	0.1	1	10	3,740円

■エンドキャップ(クリームグレー)

ファクトライン本体の端末を閉そくする場合に使用します。
ファクトライン100・60共通

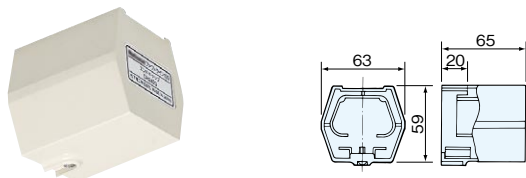

在庫区分	品番	質量 kg	入数		希望小売価格 (税抜)
			内	外	
(M)	DH2423K	0.06	1	20	2,410円

■ハンガー(耐震補強金具付)

ファクトライン本体を造営材に直接取り付けの場合、またはハンガーの吊りボルト(ℓ=200)では不足する場合に使用します。
ハンガーの支持間隔は最大1.5mです。

●ステンレス製
ファクトライン200・100・60共通

注1) 吊り下げ荷重は196N(20kgf)以下としてください。
注2) ハンガーを使わず木ねじなどで本体を造営材に直付けすることはできません。

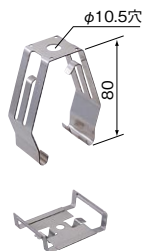

DH2452K(耐震補強金具なし)も
ご用意いたします。

在庫区分	品番	質量 kg	入数		希望小売価格 (税抜)
			内	外	
(M)	DH2452K1	0.03	20	120	1,290円

■天井直付ハンガー

ファクトライン本体を天井面に直付けする場合に使用します。
ハンガーの支持間隔は最大1.5mです。

●ステンレス製
ファクトライン200・100・60共通

注1) 吊り下げ荷重は196N(20kgf)以下としてください。
注2) ハンガーを使わず木ねじなどでファクトラインを造営材に直付けすることはできません。

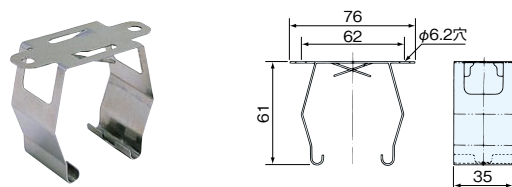

在庫区分	品番	質量 kg	入数		希望小売価格 (税抜)
			内	外	
(M)	DH2453	0.03	20	160	925円

■ジョイナ L(クリームグレー)

3P100A300V・E付+2P20A300V・E付
ファクトライン本体をL字形に接続する場合に使用します。
フィードイン機能付。
ファクトライン100・60共通

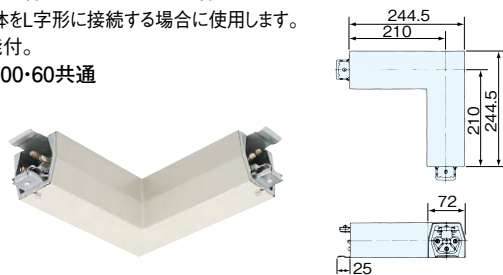

☐オーダーにて承ります。
詳細は当社へお問い合わせください。

注1) ファクトライン100へは、フィードイン側の本体を40mm切断して接続してください。
注2) ファクトライン60へは、フィードイン側に補助本体が必要です。

■ハンガー(ボルト付)

ファクトライン本体を造営材から吊り下げる場合に使用します。
ハンガーの支持間隔は最大1.5mです。

●ステンレス製(ボルトは鋼製)
ファクトライン200・100・60共通

注) 吊り下げ荷重は196N(20kgf)以下としてください。

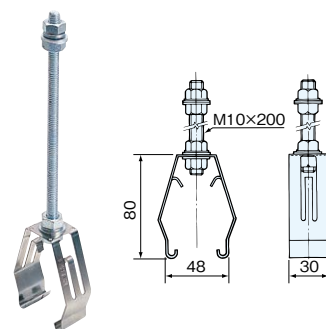

在庫区分	品番	質量 kg	入数		希望小売価格 (税抜)
			内	外	
(M)	DH2451	0.18	—	20	1,340円

■耐震補強金具

ハンガーに取り付け、本体をより一層頑丈に固定する場合に使用します。後付けでき、既設のハンガーにも取り付け可能です。
使用の目安として、ボルト長さ500mm以上のハンガーに取り付けをおすすめします。

●ステンレス製
注) 天井直付ハンガーには使用できません。



在庫区分	品番	質量 kg	入数		希望小売価格 (税抜)
			内	外	
(M)	DH2457	0.01	10	120	665円

■接続部補強金具(クリームグレー)

ファクトライン本体をボルト吊りする場合、本体が接続部で蛇行しないようにする補強金具です。吊りボルトが長く、蛇行のおそれがある場合に使用します。
ファクトライン200・100・60共通

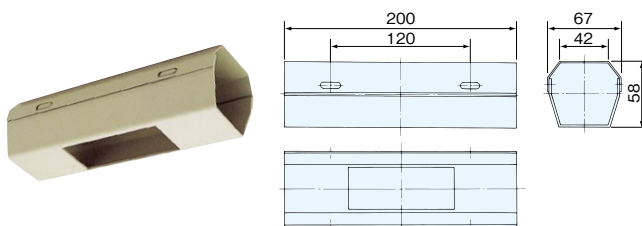

在庫区分	品番	質量 kg	入数		希望小売価格 (税抜)
			内	外	
(M)	DH2454	0.51	1	4	2,510円