

### 床用鋼製スリーブ用部材

**新**

長さ側板2枚

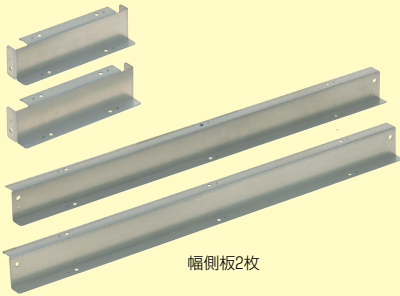

幅側板2枚

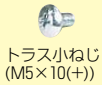

トラス小ねじ (M5×10(+))



袋ナット (M5)



平座金 (M5)

### 床用鋼製スリーブ 高さ調整キット

- 床用鋼製スリーブの高さ調整に使用します。
- 高さ調整幅は50mmです。更に重ねて調整することもできます。

※スラブ上面と鋼製スリーブ上部の寸法を100mm以下になるよう高さ調整をしてください。

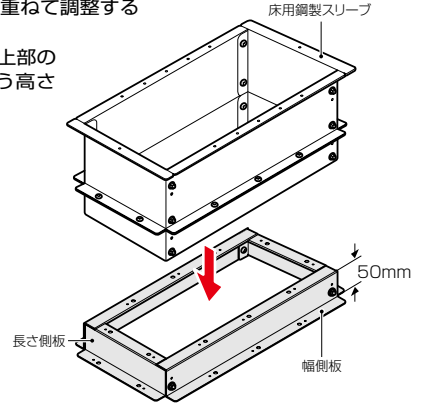
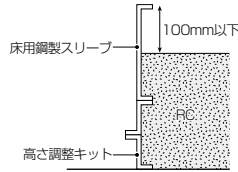

品番	適合床用鋼製スリーブ	添付品	入数	標準価格
MTKB-BT3020	MTKB-BS3020		1セット	5,500
MTKB-BT4020	MTKB-BS4020	●トラス小ねじ×14	1セット	6,500
MTKB-BT5020	MTKB-BS5020	●袋ナット×14	1セット	7,200
MTKB-BT6020	MTKB-BS6020	●平座金×14	1セット	8,300
MTKB-BT7020	MTKB-BS7020	●トラス小ねじ×14	1セット	9,800
MTKB-BT8020	MTKB-BS8020	●袋ナット×14	1セット	10,700
MTKB-BT9020	MTKB-BS9020	●平座金×14	1セット	11,700
MTKB-BT10020	MTKB-BS10020	●トラス小ねじ×18	1セット	13,400
MTKB-BT11020	MTKB-BS11020	●袋ナット×18	1セット	14,500
MTKB-BT12020	MTKB-BS12020	●平座金×18	1セット	15,800
MTKB-BT13020	MTKB-BS13020	●トラス小ねじ×18	1セット	17,700

※この商品の価格は1セット価格です。

### 床用鋼製スリーブ用部材

**新**

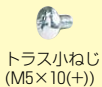
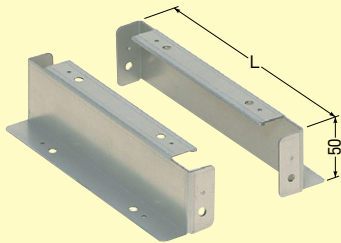

トラス小ねじ (M5×10(+))



袋ナット (M5)



平座金 (M5)

### 床用鋼製スリーブ 長さ調整側板(高さ調整用)

- 床用鋼製スリーブ高さ調整キットの長さを変更したい場合に使用します。

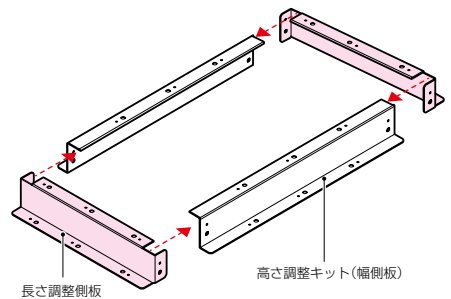

品番	L	添付品	入数	標準価格
MTKB-BTNT30	300		1組	3,960
MTKB-BTNT40	400	●トラス小ねじ×10(8) ●袋ナット×10(8)	1組	4,980
MTKB-BTNT50	500	●平座金×10(8)	1組	5,820

( )内数字はMTKB-BTNT30 ※この商品の価格は1組価格です。